



【ご注意】

- ・安全にご注意ください。工作は自己責任でお願いします。
- ・お子さんが刃物を使用される場合は、必ず保護者付き添いのものと作業をしてください。
- ・型紙の商用利用/転載/譲渡はご遠慮ください。
- ・型紙の利用は個人に限ります。授業やイベントなど、学校/団体/企業での利用はご遠慮ください。

ペーパークラフトデザイン：マゴクラフト

## 準備

※使用したい紙のウラ面に直接印刷いただき、組み立てていただくことも可能です。直接折り筋をつけ、切り取って下さい。  
 ※ここでは使いたい紙に印刷せず、型紙を貼って作る方法も紹介します。この方法なら印刷に向かない黒色など濃い色の紙でも作ることができます。

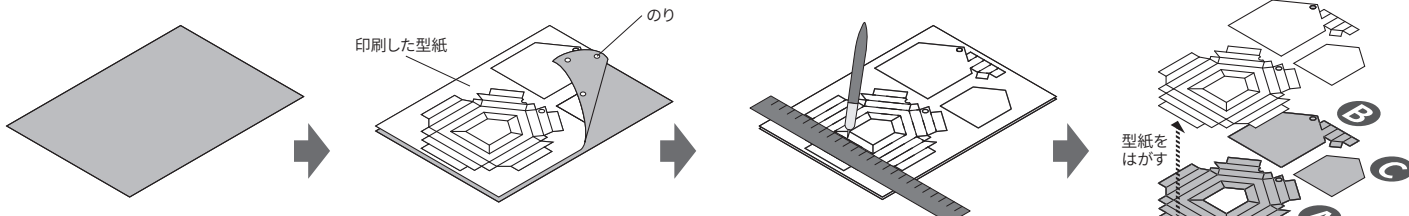

使いたいA4サイズの紙を用意します  
 ハガキ程度の厚みが必要で  
 紙の**ウラ面を上**にして置きます

その上にコピー紙に印刷した型紙を貼ります  
 型紙のウラ面の**余白部分**にのりをつけ、  
 動かないよう固定します

型紙の上から、  
 鉄筆がインクの出ないボールペン等  
 で折り目に沿って折り筋をつけます

型紙ごと切り取り線で切り取ります  
 ケガのないよう十分注意してください  
 余白だけにのりをつけたので、  
 型紙はカンタンにはがせます

## 組み立て

- A** フレームを組み立てます  
 ウラ面から見て、折り目はすべて谷折りになります  
 組み立て前にしっかり折りクセをつけてください  
 接着にはテープのりがおすすめです
- B** 底板の煙突を組み立てます  
 そのあと底板の斜線部分にのりをつけ、  
 フレームに接着します
- C** 台紙はデコレーション用の  
 敷紙として使って下さい  
 飾り付けが終わったら、  
 最後にフレームに接着します

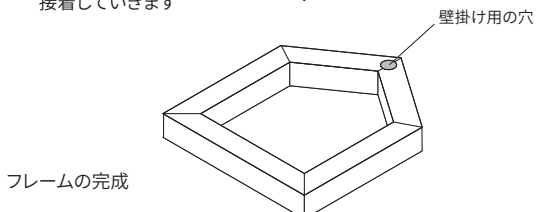
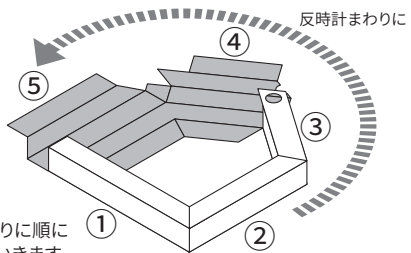
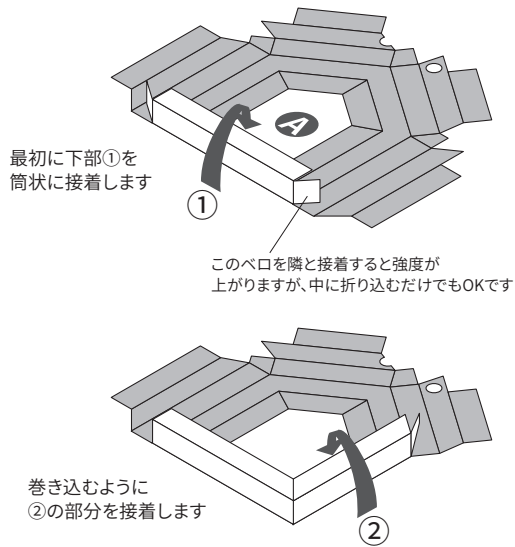

※穴の空いている方が壁に掛ける側、つまり背面になることに注意してください

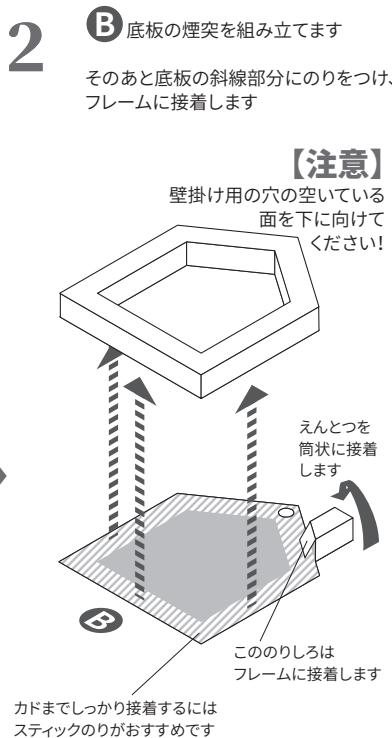

### 【注意】

## 飾る

絵を描いたり、写真を切り抜いて貼ったりも。壁に掛ける以外にも、ブローチやピアスを台紙に留めれば、そのままプレゼントにすることも。

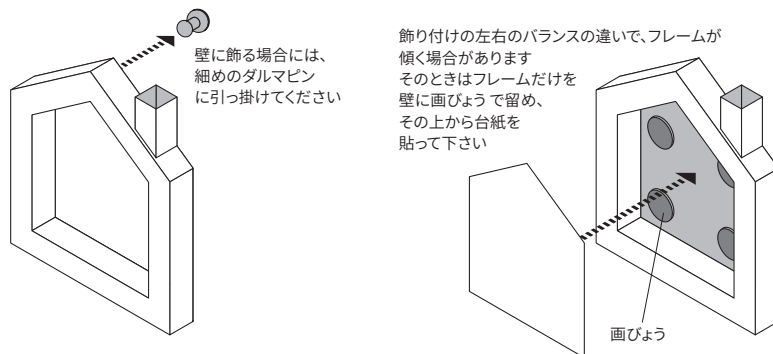

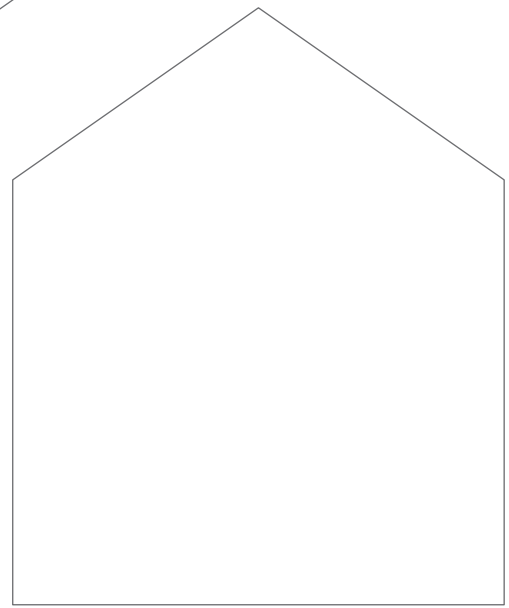
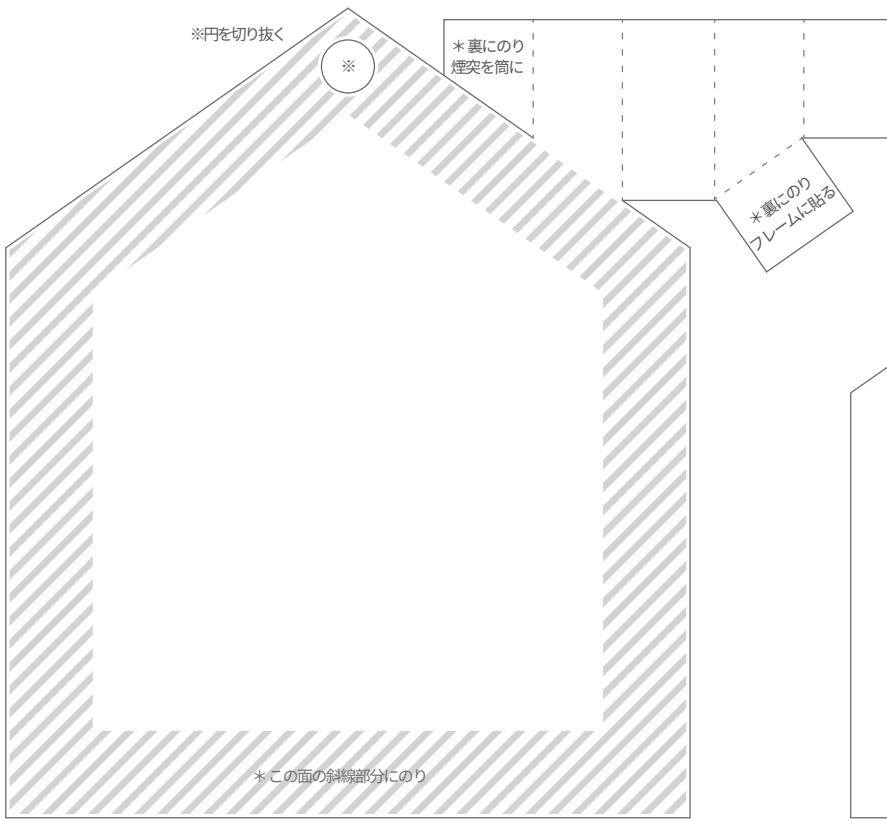

### B 底板とえんとつ

### C 台紙

この台紙の上に飾り付けをしてから、フレームの中に貼ります

